



**PUERTAS AUTOMÁTICAS**  
de México

# Catálogo 2023

Lo mejor en calidad  
y precio

**PUERTAS, MAMPARAS & EQUIPOS  
PARA NAVES INDUSTRIALES**

LÍDER EN CONTROL DE ACCESOS  
INDUSTRIALES

[www.puertasautomaticasdemexico.mx](http://www.puertasautomaticasdemexico.mx)



# CORTINAS DE ACERO

**NACIONALES**

# Cortina Europea

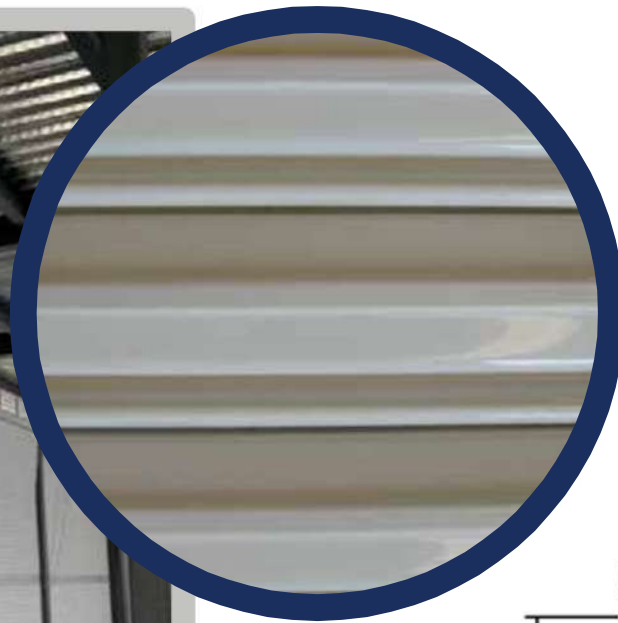

**Detalle:**



## Descripción

Cortina Europea La cortina europea es un propuesta muy económica y segura. Ha sido por mucho tiempo una de las líderes en el mercado. Por ser la más resistente y

fuerte es la elección de la mayoría de los constructores.

CATEGORIA

**Cortinas de Acero**

## Especificación Técnica

Tipo de lámina	Galvanizada, Pintro o Pintada
Calibre de lámina	Cal. 22 y Cal. 24
Ancho útil de la duela	9.00 cm
Calibre de guías	Cal. 16 ó Cal. 14
Ancho de guías	5 cm, 7 cm ó 9 cm
Batiente o escuadra inferior	Angulo doble de 1/8 x 1 1/2 (Estándar) Angulo/solera 1/8 x 1 1/2 (Opcional) Angulo doble de 1/4 x 1 1/2 (opcional) Angulo doble 1/8 x 2 (Opcional)
Pasadores	Solera de 1/4 x 1"
Tipos de Elevación	De impulso Sistema de cadena Motor Eléctrico Interno (con sistema de emergencia de impulso) Motor Eléctrico Externo (con sistema de emergencia de cadena)



# Cortina Tubular

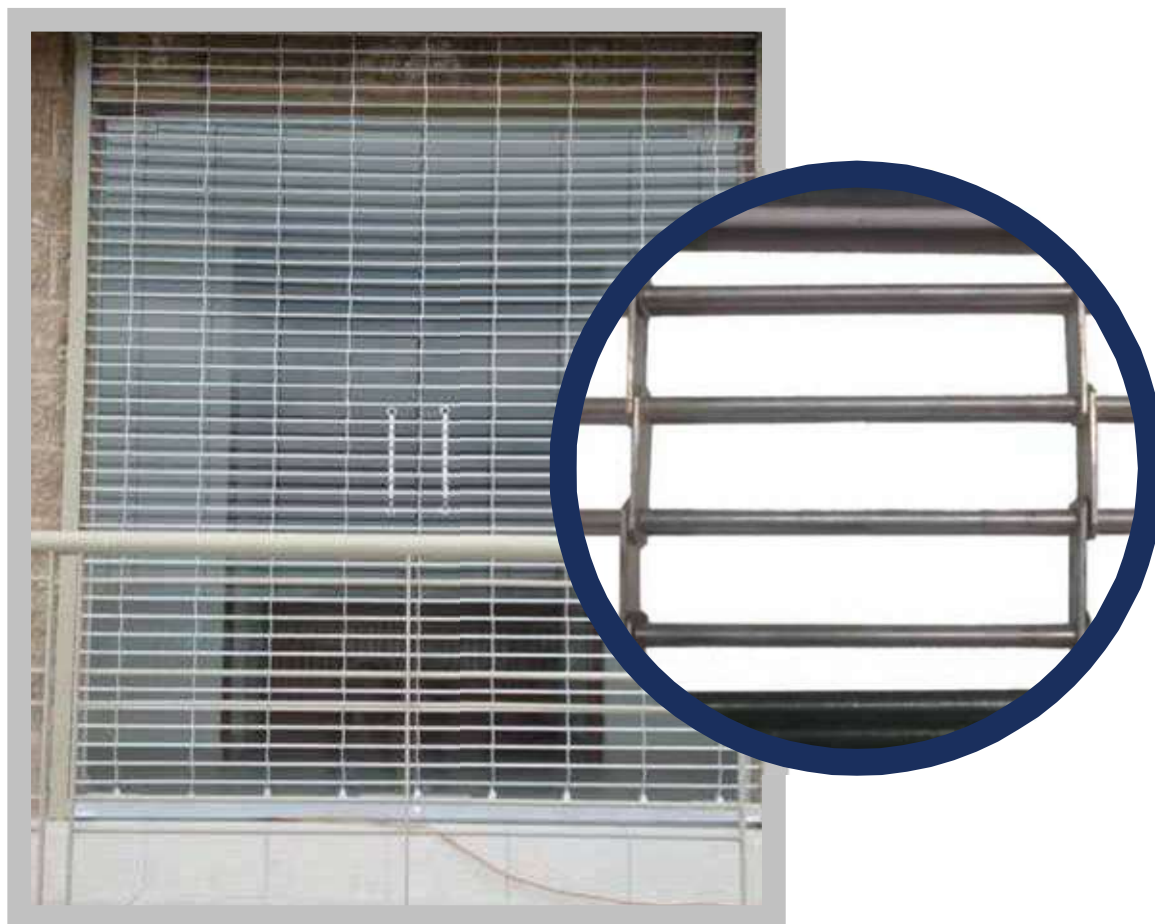

## Descripción

La Cortina Griller, al igual que las cortinas enrollables tubulares, brinda una visibilidad completa dentro de su negocio y, a su vez, es una propuesta muy elegante.

Estas cortinas están fabricadas en tubo aluminio de alta resistencia, con un refuerzo interior de redondo de acero de 1/4", para mayor seguridad.

Esta cortina se puede combinar con otros modelos según las necesidades del cliente.

CATEGORIA

**Cortinas de Acero**

## Especificación Técnica

Tipo de Tela	Aluminio con refuerzo Interno de acero de 1/4"
Espesor de eslabón	1/8"
Ancho útil de la duela	6.70 cm
Calibre de guías	Cal. 16 ó Cal. 14
Ancho de guías	5 cm, 7 cm ó 9 cm
Batiente o escuadra inferior	Perfil tubular de 2" x 1" Cal. 14
Pasadores	Solera de 1/4 x 1"
Tipos de Elevación	De impulso Sistema de cadena Motor Eléctrico Interno (con sistema de emergencia de impulso) Motor Eléctrico Externo (con sistema de emergencia de cadena)



# Cortina Multiperforada



**PUERTAS AUTOMÁTICAS**  
de México



## Descripción

La cortina multiperforada ha sido la elección para los centros comerciales durante mucho tiempo. Debido a que brinda visibilidad parcial y permite la entrada de luz es una opción muy elegante.

Se fabrica en duelas de cortina plana con perforaciones sobre la misma.

CATEGORIA

**Cortinas de Acero**

## Especificación Técnica

Tipo de lámina	Galvanizada, Pintro o Pintada
Calibre de lámina	Cal. 22 y Cal. 24
Ancho útil de la duela	6.70 cm
Calibre de guías	Cal. 16 ó Cal. 14
Ancho de guías	5 cm, 7 cm ó 9 cm
Batiente o escuadra inferior	Angulo doble de 1/8 x 1 1/2 (Estándar) Angulo / solera 1/8 x 1 1/2 (Opcional) Angulo doble de 1/4 x 1 1/2 (opcional) Angulo doble 1/8 x 2 (Opcional)
Pasadores	Solera de 1/4 x 1"
Tipos de Elevación	De impulso Sistema de cadena Motor Eléctrico Interno (con sistema de emergencia de impulso) Motor Eléctrico Externo (con sistema de emergencia de cadena)

[www.puertasautomaticasdemexico.mx](http://www.puertasautomaticasdemexico.mx)

# Persiana Europea



## Descripción

- La cortina persiana europea es un modelo nuevo e innovador que, por su diseño minimalista, es la elección de las plazas comerciales. Es el modelo más común de cortinas, entre los comercios semifijos o islas en centros comerciales.
- Cuenta con resistencia al viento clase 4 y 5 (según el modelo) para vientos de huracán en hoteles y en residencias cercanas a la costa que utilizan cortinas enrollables.
- La persiana española se fabrica en aluminio y se rellena con espuma de poliuretano para darle mayor rigidez. Son resistentes a la corrosión y exposición a la intemperie.
- Tenemos disponible dos tipos de accionamiento; Manual y Automático

Modelo	Ancho Máximo	Alto Máximo
Modelo 39	2.00 m	2.40 m
Modelo 45	3.00 m	2.60 m
Modelo 55	4.00 m	2.80 m

CATEGORIA

**Cortinas de Acero**

[www.puertasautomaticasdemexico.mx](http://www.puertasautomaticasdemexico.mx)

# Cortina Plana Reforzada



**PUERTAS AUTOMÁTICAS**  
de México

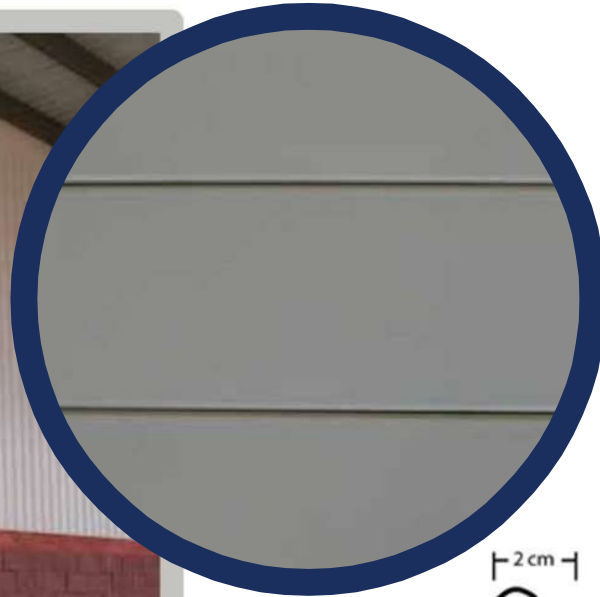

**Detalle**

**Especificación**

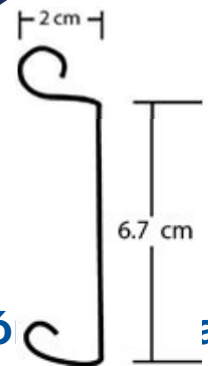

## Descripción

La cortina plana reforzada es una de las más comerciales en la industria ya que se adapta a casi cualquier posibilidad, desde una planta industrial hasta un centro comercial.

A diferencia de la plana sencilla este modelo se puede usar para claros más anchos.

Tipo de lámina	Galvanizada, Pintro o Pintada
Calibre de lámina	Cal. 22 y Cal. 24
Ancho útil de la duela	6.70 cm
Calibre de guías	Cal. 16 ó Cal. 14
Ancho de guías	5 cm, 7 cm o 9cm

Batiente o escuadra inferior	Angulo doble de 1/8 x 1 1/2 (Estándar) Angulo/solera 1/8 x 1 1/2 (Opcional) Angulo doble de 1/4 x 1 1/2 (opcional) Angulo doble 1/8 x 2 (Opcional)
Pasadores	Solera de 1/4 x 1"
Tipos de Elevación	De impulso Sistema de cadena Motor Eléctrico Interno (con sistema de emergencia de impulso) Motor Eléctrico Externo (con sistema de emergencia de cadena)

CATEGORIA

**Cortinas de Acero**

[www.puertasautomaticasdemexico.mx](http://www.puertasautomaticasdemexico.mx)



# Cortina Plana Sencilla



**PUERTAS AUTOMÁTICAS**  
de México



**talle:**  
De

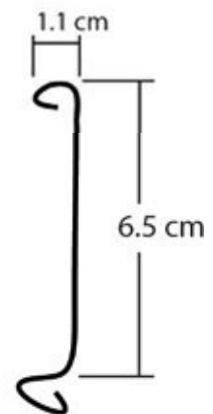

## Descripción

La cortina plana sencilla es una propuesta elegante y a su vez económica. Se recomienda para claros no mayores a 3.00 metros es por esto que la elección de mercados y locales pequeños.

## Especificación Técnica

	Galvanizada, Pintro o Pintada
Tipo de lámina	Cal. 22 y Cal. 24
Ancho útil de la duela	6.50 cm
Calibre de guías	Cal. 16 ó Cal. 14
Ancho de guías	5 cm, 7 cm
Batiente o escuadra inferior	Angulo doble de 1/8 x 1 1/2 (Estándar) Angulo/solera 1/8 x 1 1/2 (Opcional) Angulo doble de 1/4 x 1 1/2 (opcional) Angulo doble 1/8 x 2 (Opcional)
Pasadores	Solera de 1/4 x 1"
Tipos de Elevación	De impulso Sistema de cadena Motor Eléctrico Interno (con sistema de emergencia de impulso) Motor Eléctrico Externo (con sistema de emergencia de cadena)

CATEGORIA

**Cortinas de Acero**

[www.puertasautomaticasdemexico.mx](http://www.puertasautomaticasdemexico.mx)

# Cortina Troquelada



**PUERTAS AUTOMÁTICAS**  
de México



## Descripción

La Cortina Troquelada al igual que la cortina multiperforada, brinda una visibilidad parcial dentro del establecimiento.

Estas cortinas están fabricadas con duelas planas y con perforaciones amplias de aproximadamente 5 cm x 3 cm

Esta cortina se puede combinar con otros modelos según las necesidades del cliente.

## Especificación Técnica

Tipo de lámina	Galvanizada, Pintro o Pintada
Calibre de lámina	Cal. 22 y Cal. 24
Ancho útil de la duela	6.70 cm
Calibre de guías	Cal. 16 ó Cal. 14
Ancho de guías	5 cm, 7 cm ó 9 cm
Batiente o escuadra inferior	Angulo doble de 1/8 x 1 1/2 (Estándar) Angulo / solera 1/8 x 1 1/2 (Opcional) Angulo doble de 1/4 x 1 1/2 (opcional) Angulo doble 1/8 x 2 (Opcional)
Pasadores	Solera de 1/4 x 1"
Tipos de Elevación	De impulso Sistema de cadena Motor Eléctrico Interno (con sistema de emergencia de impulso) Motor Eléctrico Externo (con sistema de emergencia de cadena)

CATEGORIA

**Cortinas de Acero**

[www.puertasautomaticasdemexico.mx](http://www.puertasautomaticasdemexico.mx)

# Cortina Tubular



## Descripción

La Cortina Tubular al igual que la cortina griller, brinda una visibilidad completa dentro de su negocio y a su vez es una propuesta muy elegante.

Estas cortinas están fabricadas en tubo

galvanizado cal. 18 de 5/8". Esta cortina se puede combinar con otros modelos según las necesidades del cliente.

CATEGORIA

**Cortinas de Acero**

## Especificación Técnica

Tipo de Tela	Tubo galvanizado Cal. 18 de 5/8"
Espesor de eslabón	Eslabón Troquelado cal. 14 Eslabón de Fundición de Aluminio
Ancho útil de la duela	6.70 cm
Calibre de guías	Cal. 16 ó Cal. 14
Ancho de guías	5 cm, 7 cm ó 9 cm
Batiente o escuadra inferior	Angulo doble de 1/8 x 1 1/2 (Estándar) Angulo/solera 1/8 x 1 1/2 (Opcional) Angulo doble de 1/4 x 1 1/2 (opcional) Angulo doble 1/8 x 2 (Opcional)
Pasadores	Solera de 1/4 x 1"
Tipos de Elevación	De impulso Sistema de cadena Motor Eléctrico Interno (con sistema de emergencia de impulso) Motor Eléctrico Externo (con sistema de emergencia de cadena)





# CORTINAS DE ACERO

**IMPORTACIÓN - EUA**



**PUERTAS AUTOMÁTICAS**  
de México

# CORTINAS METÁLICAS ENROLLABLES

**Wayne Dalton**  
GARAGE DOORS

**CORNELL**  
Innovative door solutions

The Genuine. The Original.  
**OVERHEAD DOOR**

**RAYNOR**

[WWW.PUERTASAUTOMATICASDEMEXICO.MX](http://WWW.PUERTASAUTOMATICASDEMEXICO.MX)



PROYECTO: MOLINO BUNGE MERIDA YUCATAN.



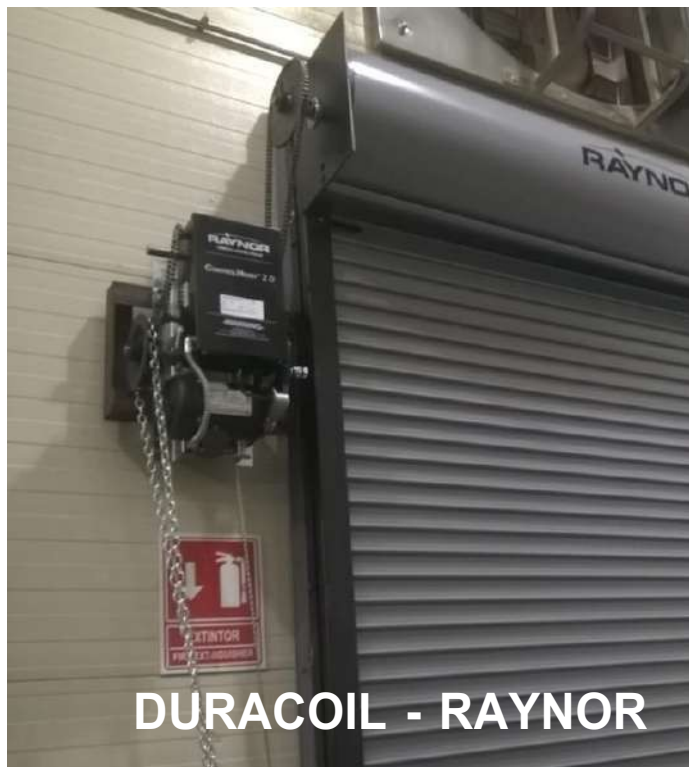

**DURACOIL - RAYNOR**



**2500 - INTRA JANUS**

**ESD20-CORNELL**



### **CORTINAS METÁLICAS ENROLLABLES:**

Las cortinas de acero enrollables o también conocidas como cortinas metálicas enrollables son fabricadas a tiras de acero galvanizado y entramadas entre sí. Los beneficios de este tipo de cortina son la durabilidad, la seguridad y el poco espacio que ocupan al estar retraídas o abiertas, además de la posibilidad de cubrir grandes dimensiones. Las cortinas metálicas enrollables pueden ser operadas mediante impulso, sistema de cadena o mediante un motor eléctrico. Tomando en cuenta las medidas de la cortina de acero, será nuestra recomendación sobre el sistema a utilizar.

### **CORTINAS METÁLICAS ENROLLABLES DE SERVICIO:**

Este es el tipo de cortina metálica enrollable más común, son ampliamente utilizada para proteger comercios, bodegas, andenes y otros espacios confinados.

### **CORTINAS METÁLICAS ENROLLABLES INSULADAS / AISLADAS:**

Las cortinas aisladas o aisladas, son de uso más específico en donde se quiere de una protección física y de temperatura. Son fabricadas con dos tiras de acero galvanizado con relleno de poliuretano.





**PUERTA  
SECCIONAL**



**TIPOS DE APERTURA:**



**VERTICAL LIFT – HIGH LIFT – ESTÁNDAR LIFT**





**PUERTAS AUTOMÁTICAS**  
de México

# PUERTA SECCIONAL

**Wayne Dalton**  
GARAGE DOORS™

*Amarr*

**ROPER**



**Richards-Wilcox**

Engineered for Life

**Inkema**

**ENTRE/MATIC**

PUERTAS METÁLICAS

[WWW.PUERTASAUTOMATICASDEMEXICO.MX](http://WWW.PUERTASAUTOMATICASDEMEXICO.MX)



**PROYECTO: GRUPAK HIDALGO.**

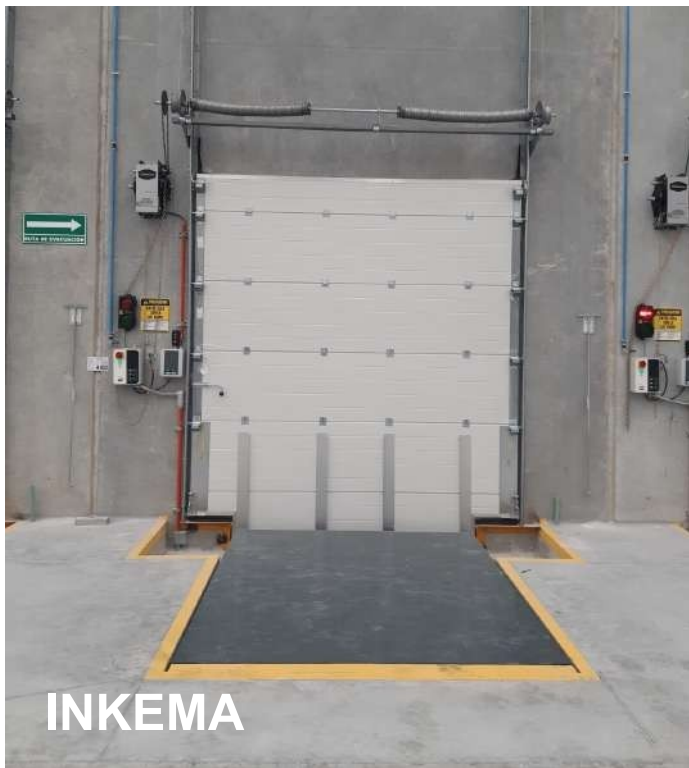

**INKEMA**

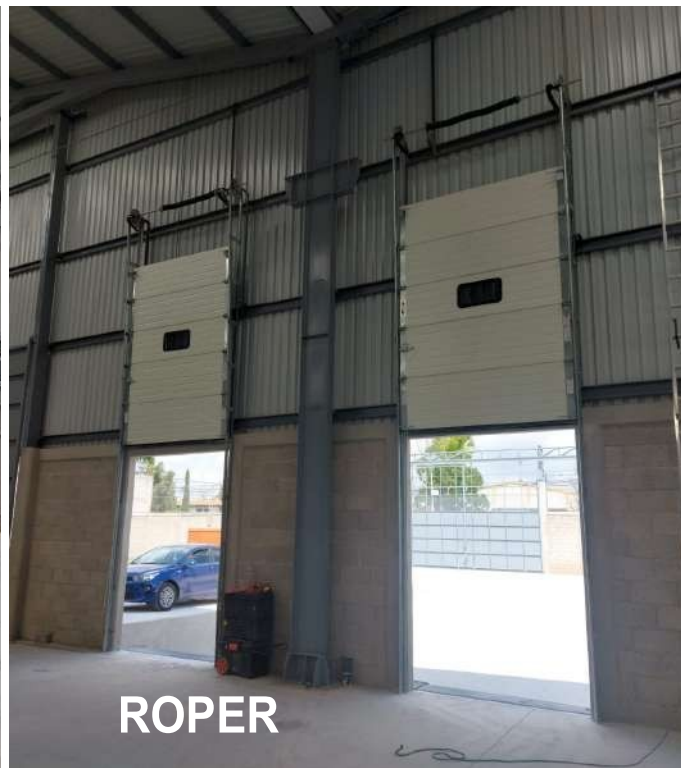

**ROPER**

### **PUERTA SECCIONAL.**

Las puertas seccionales o cortinas seccionales son una alternativa más económica contra las cortinas enrollables. Se fabrican con o sin aislamiento térmico de acuerdo con las necesidades de cada quien. El tiempo de apertura y cierre es menor en comparación de las cortinas enrollables. Por estas razones son las puertas más utilizadas actualmente en los andenes de carga. Se recomienda que las puertas de hasta 10 pies de altura sean operadas mediante impulso y no mediante cadena ya que con esto se logra un reducido tiempo de apertura o cierre.



**AMAR - ENTREMATIC.**

### **TIPOS DE EQUIPOS:**

- ♦ Con Aislamiento térmico.Sin
- ♦ Aislamiento térmico.

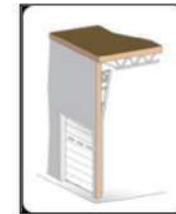

**Vertical Lift**



**Standard Lift**



**High Lift**





# EQUIPOS DE CARGA Y DESCARGA

# Niveladores de andén

Este es el tipo más versátil de los niveladores de fosa . Un cilindro hidráulico se utiliza para levantar y para bajar la cubierta, mientras que otro se suele utilizar para operar el labio . Estos niveladores pueden venir en varias configuraciones y pueden ser alimentados por todo tipo de energía eléctrica, desde 110V monofásico a 220V trifásico . La opción de hidráulica le da más versatilidad que cualquier mecánico o niveladores de andén de aire y normalmente tendrían menores costos de mantenimiento y servicio .

Rampas de andén operadas por la fuerza hidráulica, que por su poca cantidad de piezas móviles, se consideran libres de mantenimiento y para grandes capacidades de carga

# Minidock



**PUERTAS AUTOMÁTICAS**  
de México



## Descripción

El Minidock brinda una descarga eficiente y muy económica, se utilizan cuando la construcción de una fosa para rampa no es factible. Son ideales para cargas livianas y cuando los vehículos tienen una altura estandarizada. Nuestros minidocks se fabrican en 6 pies de largo.

## Características:

- Bastón de operación manual
- Fácil instalación
- Topes de andén

## Especificaciones:

- Disponibles en capacidades de carga estática de 20,000 lb. y 30,000 lb.
- Rango de nivelación de +/- 5 pulgadas.
- Garantía de dos años contra defectos de fabricación de rampa.

CATEGORIA

**Equipos de carga  
y descarga**



[www.puertasautomaticasdemexico.mx](http://www.puertasautomaticasdemexico.mx)



# Rampas Hidráulicas



**PUERTAS AUTOMÁTICAS**  
de México



ENTRE/MATIC

**ROPER**  
PUERTAS METÁLICAS



A Division of Systems, Inc.  
**POWERAMP**  
Premium Loading Dock Systems

**RITE-HITE**  
ALWAYS LOOKING AHEAD

**BLUE GIANT**



## Descripción

Las Rampas Hidráulicas son las más cómodas cuando hablamos de automatización. El funcionamiento de estas rampas es totalmente hidráulico. Tiene como gran ventaja un diseño muy sencillo, por lo que el mantenimiento es más simple y rápido.

CATEGORIA

**Equipos de carga  
y descarga**

## Características:

- Plataforma antiderrapante para brindar mejor seguridad y resistencia al elevador hidráulico.
- Cuenta con soporte de seguridad para dar mantenimiento a la rampa sin correr riesgos.
- Bisagra de labio autolimpiable
- Unidad hidráulica de 1 HP de 110V y 220V
- Botonera para elevación de rampa
- Guarda pies para protección de los operarios
- Garantía de dos años contra defectos de fabricación de rampa y 1 año en equipo hidráulico.

## Especificaciones:

- Plataformas hidráulicas disponibles en capacidades de carga estática de 30,000 lb, 40,000 lb y 50,000 lb
- Dimensiones estándar de 6' x 6', 6' x 8', 6' x 10' y 7' x 8'
- Rango de Nivelación +/- 12" sobre el nivel del andén (En modelos de 8' de largo)

[www.puertasautomaticasdemexico.mx](http://www.puertasautomaticasdemexico.mx)

# Rampas Mecánicas



**PUERTAS AUTOMÁTICAS**  
de México



ENTRE/MATIC

**ROPER**  
PUERTAS METÁLICAS



A Division of Systems, Inc.  
**POWERAMP**  
Premium Loading Dock Systems

**RITE-HITE**  
ALWAYS LOOKING AHEAD

**BLUE GIANT**



## Descripción

Las Rampas Mecánicas siguen siendo las más utilizadas en la industria, por su precio accesible y su funcionalidad inigualable; son la opción más común en la mayoría de los casos.

## Características:

- Plataforma anti-derrapante para brindar mejor seguridad y resistencia
- Cuenta con soporte de seguridad para dar mantenimiento a la rampa sin correr riesgos.
- Equipada con un amortiguador para suavizar el movimiento del labio
- Bisagra de labio auto limpiable
- Sistema de freno de cremallera
- Guarda pies para protección de los operarios
- Garantía de dos años contra defectos de fabricación

## Especificaciones:

- Disponible en capacidades de carga estática en 30,000 lb y 40,000 lb
- Dimensiones estándar de 6' x 6', 6' x 8' y de 7' x 8'
- Rango de Nivelación +/- 12" sobre el nivel del andén

CATEGORIA

**Equipos de carga  
y descarga**

[www.puertasautomaticasdemexico.mx](http://www.puertasautomaticasdemexico.mx)



# Sellos de Anden Y Shelter



# Sellos de Anden

## Descripción

Todos los Sellos de Andén Dockman para andenes de carga, cumplen o rebasan los estándares de calidad nacionales e internacionales, tanto en los materiales utilizados, como en su diseño y en los procesos productivos y de calidad que su empresa exige.

## Especificaciones:

Cada sello de andén tiene un forro hecho con vinilo de 24 onzas por yarda cuadrada y está reforzado con solapas de vinilo de 40 onzas por yarda cuadrada.

Contamos con diferentes modelos de sellos de andén según sean sus necesidades:

- **Cabezal Cortina CC:** Su cabezal tipo cortina con caída estándar de 20" (508.00 mm.) le permite manejar una amplia gama de alturas de vehículos y su eficiencia de sellado es muy buena. Esto lo convierte en el modelo de sello para accesos de andén más usado en el mercado de bodegas secas y de refrigeración donde la altura de los vehículos tiene algo de variabilidad.
- **Cabezal Sólido TCS:** Fabricado con cabezal sólido de hule espuma de 12" (304.80 mm.) de altura como estándar, lo cual genera la máxima eficiencia en el sellado y lo convierte en el modelo de sello para accesos de andén más usado en el mercado de bodegas de refrigeración y congelación donde la altura de los vehículos son muy estándares.
- **Cabezal Combinado TTL:** El cabezal combinado con cuerpo sólido de hule espuma de 12" (304.80 mm.) de altura como estándar cubierto con un cabezal tipo cortina de 24" (609.60 mm.) de caída como estándar lo hacen el modelo más óptimo en eficiencia de sellado y accesibilidad de vehículos. Es una excelente opción en bodegas de refrigeración ó de congelación con alturas de vehículos variables.
- **Cabezal Pull Cord (cortina de rango ajustable) TPC:** El cabezal tipo cortina de alto rango es operado con un sistema de poleas y ganchos que a través de una cuerda el operador puede modificar la altura del cabezal manualmente, el cual como estándar va desde 24" (609.60 mm.) hasta 40" (1016.00 mm.) Es una excelente opción en bodegas secas y de refrigeración donde la variabilidad de altura de los vehículos es amplia

CATEGORIA

**Equipos de carga  
y descarga**



# Shelter para Anden



## Shelter Rígido TSR:

Permite recibir toda clase de vehículos proporcionando un completo acceso. Es adecuado para puertas de hasta 10' x 10'

## Especificaciones

- Panel de lámina pintada opción panel translucido superior con pendiente pluvial, permite iluminación natural durante la maniobra.
- Los flaps de refuerzo proporcionan protección al desgaste ocasionadas por las equinas del tráiler.
- Estructura de acero galvanizado y pintado tensores de fibra de vidrio aseguran un contacto adecuado en los laterales del tráiler.
- Las guías ayudan al conductor a posicionar correctamente el tráiler.
- Los soportes de acero protegen el marco de eventuales impactos.

## Shelter Rígido TSR:

Crea un excelente sellado entre el edificio y el tráiler mientras permite un completo acceso. Es adecuado para puertas de hasta 10' x 10' Ahorra energía en ambientes refrigerados. Los laterales de espuma flexible previenen daños por impactos eventuales.

## Especificaciones

- Panel de lámina pintada opción panel translucido superior con pendiente pluvial, permite iluminación natural durante la maniobra.
- Los flaps de refuerzo proporcionan protección al desgaste ocasionadas por las equinas del tráiler.
- Tensores de fibra de vidrio aseguran un contacto adecuado en los laterales del tráiler.
- Las guías ayudan al conductor a posicionar correctamente el tráiler.
- Los soportes de espuma flexible protegen de eventuales impactos.

CATEGORIA

**Equipos de carga  
y descarga**



Es un sello para andenes donde la altura de la caja de tráiler es constante

Ofrece un buen nivel de hermeticidad por ser su cabezal sólido con espuma.

Es un sello adaptable a aberturas de 8 x 8, 8 x 10 y 9 x 10 pies

Ofrecen una protección total de los elementos exteriores como: (Agua, polvo, viento, etc)

Ventilas para expulsión de aire y humedad distribuidas uniformemente en el perímetro del sello

## ELABORACIÓN

Espuma de alta compresibilidad y alta resiliencia **EnduraFoam**

Forrado con lona vinílica premium de 40oz/yard<sup>2</sup> en color negro mate de importación.

Opción de bastidor en PTR Galvanizado para grado alimenticio.

## CONFIGURACIONES OPCIONALES

**TechPads** (solapas para esquinas) elaboradas con sistema **ArmorTech**

Cortina con proyección de 20" para garantizar sellado en parte superior.

Corte recto o corte con cuña.

Elaboración de sellos trapezoides para andenes inclinados con pendiente positiva o negativa.

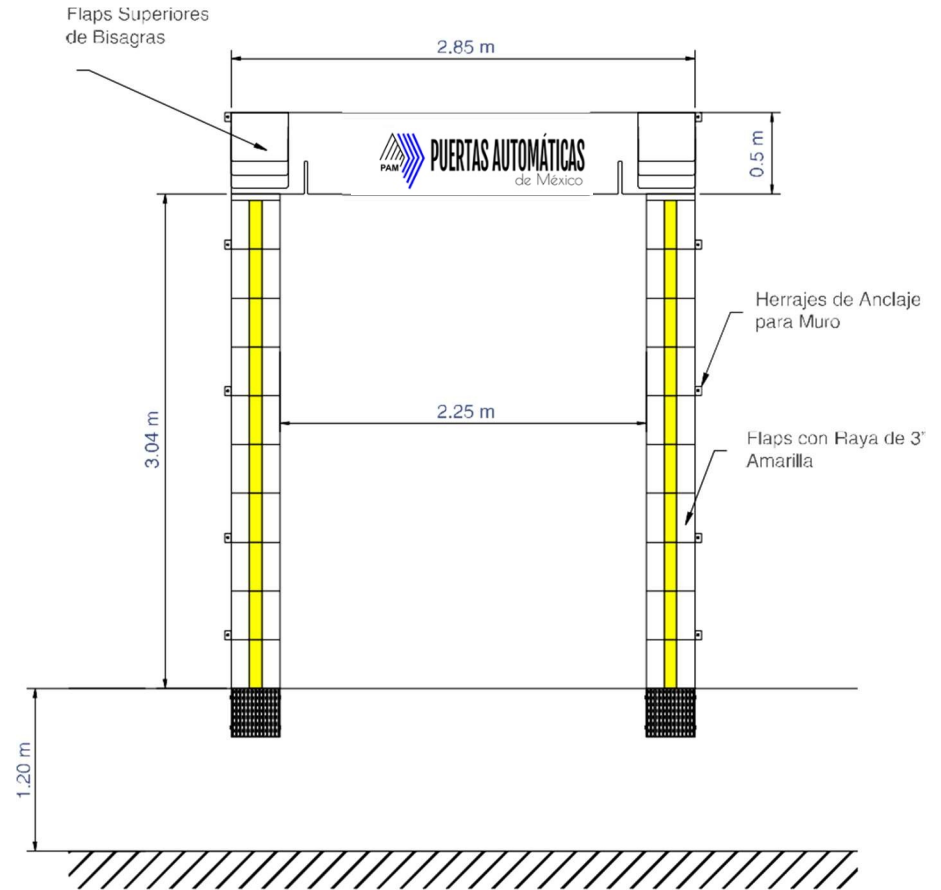

ALTA COMPRESIBILIDAD Y RESILIENCIA  
TRAS CADA ACOPLAMIENTO  
AL ANDÉN DE TRÁILER



SELLOS ULTRALIGEROS PARA FACILITAR  
SU INSTALACIÓN EN CAMPO



MAYOR AHORRO ENERGÉTICO EN SUS  
ANDENES GRACIAS A NUESTRO MEJOR  
NIVEL DE SELLADO





## CARACTERÍSTICAS DESTACABLES

Es un sello para andenes donde la altura de la caja de tráiler es constante
Ofrece un buen nivel de hermeticidad por ser su cabezal sólido con espuma.
Es un sello adaptable a aberturas de 8 x 8, 8 x 10 y 9 x 10 pies
Ofrecen una protección total de los elementos exteriores como: (Agua, polvo, viento, etc)
Ventilas para expulsión de aire y humedad distribuidas uniformemente en el perímetro del sello

## ELABORACIÓN

Espuma de alta compresibilidad y alta resiliencia <b>EnduraFoam</b>
Forrado con lona vinílica premium de 40oz/yd <sup>2</sup> en color negro mate de importación.
Opción de bastidor en PTR Galvanizado para grado alimenticio.

## CONFIGURACIONES OPCIONALES

<b>TechPads</b> (solapas para esquinas) elaboradas con sistema <b>ArmorTech</b>
Cortina con proyección de 20" para garantizar sellado en parte superior.
Corte recto o corte con cuña.
Elaboración de sellos trapezoides para andenes inclinados con pendiente positiva o negativa.

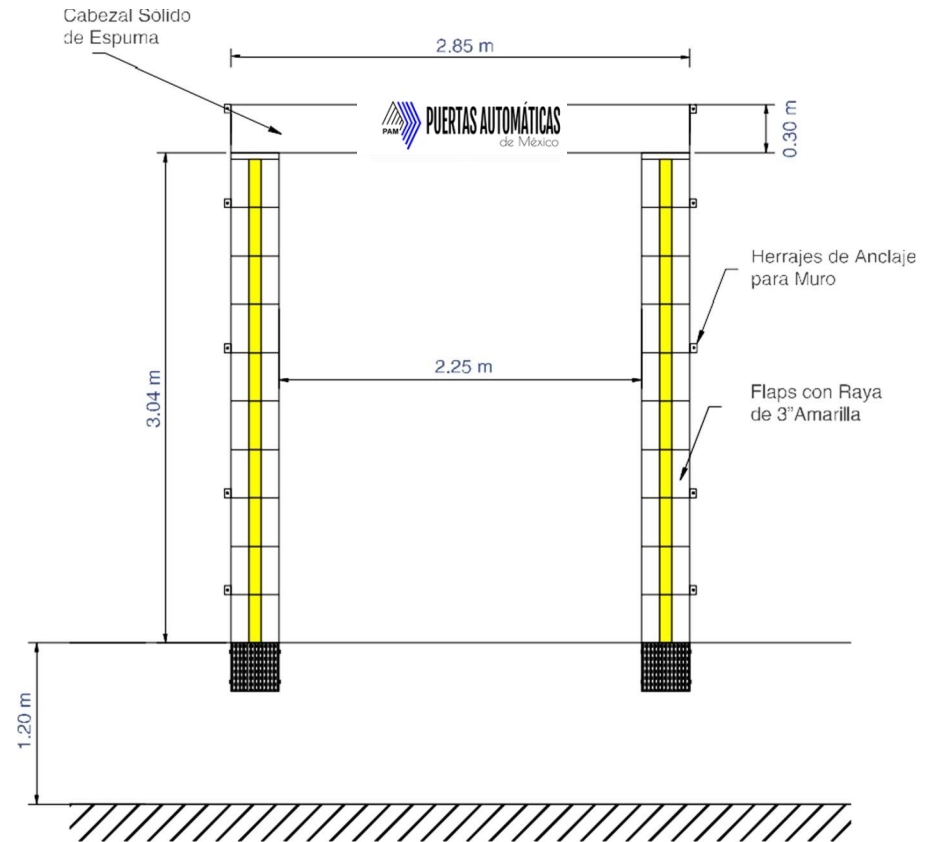

ALTA COMPRESIBILIDAD Y RESILIENCIA  
TRAS CADA ACOPLAMIENTO  
AL ANDÉN DE TRÁILER



SELLOS ULTRALÍGEROS PARA FACILITAR  
SU INSTALACIÓN EN CAMPO



MAYOR AHORRO ENERGÉTICO EN SUS  
ANDENES GRACIAS A NUESTRO MEJOR  
NIVEL DE SELLADO



# PUERTAS AUTOMÁTICAS de México

## SELLOS PULL CORD (TPC)

Sistema de Cortina con caída de hasta 1.0 m (39") con el cual usted puede sellar la parte superior de camionetas estaquitas y camiones de 3.5 Ton con caja seca.

Cuerdas de ajuste de larga duración para poder subir o bajar cortina ajustable del cabezal,

### ELABORACIÓN

Base de madera en piernas y cabezal de Pino Chileno con tratamiento antipolilla.

Construcción entera del sello con Lona Vinílica de alta resistencia en 40oz/yd<sup>2</sup>.

Espuma EnduraFoam la cual tiene alta capacidad de resiliencia anatómica para absorber compresibilidad alta sin deformarse.

### CONFIGURACIONES OPCIONALES

Inclinación de Columnas del sello para andenes con pendiente inclinada.

Refuerzos en las esquinas superiores mediante sistema de Techpads (Solapas especiales) reforzadas con sistema ArmorTech

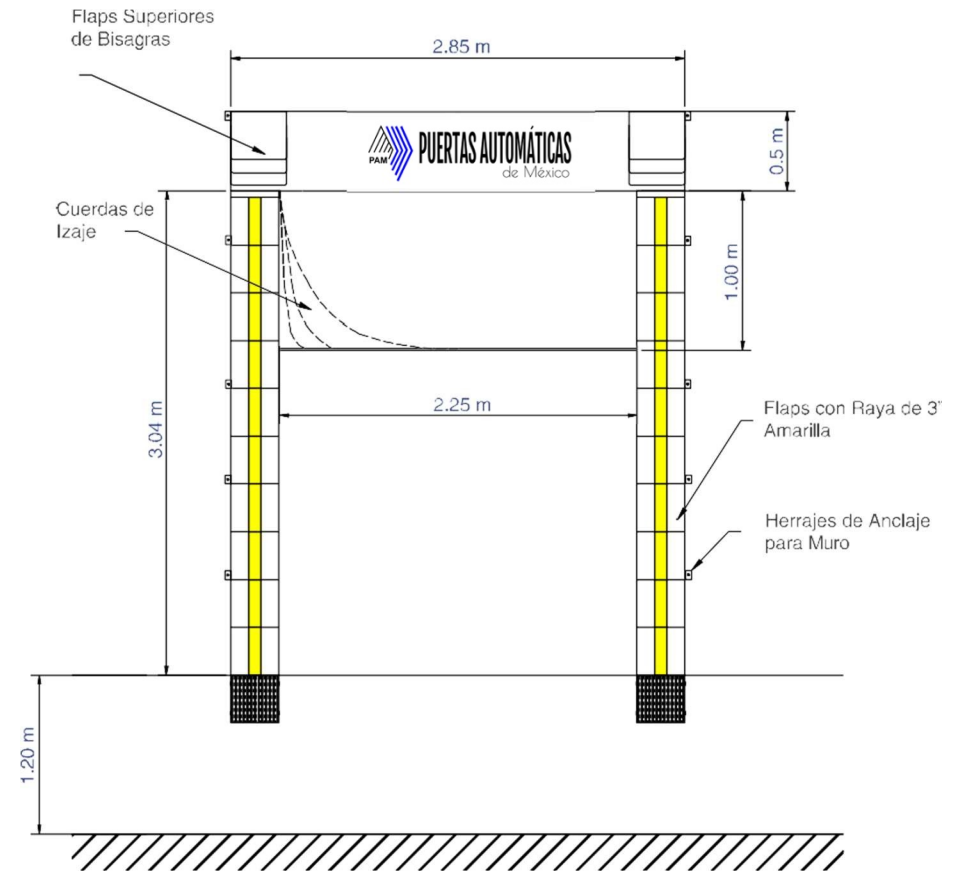

ALTA COMPRESIBILIDAD Y RESILIENCIA  
TRAS CADA ACOPLAMIENTO  
AL ANDÉN DE TRÁILER



SELLOS ULTRALIGEROS PARA FACILITAR  
SU INSTALACIÓN EN CAMPO



MAYOR AHORRO ENERGÉTICO EN SUS  
ANDENES GRACIAS A NUESTRO MEJOR  
NIVEL DE SELLADO



## CARACTERÍSTICAS DESTACABLES

Ofrece un buen nivel de sellado con su sistema de cortina en la parte superior + cabezal sólido.
Ofrecen una protección total de los elementos exteriores como: (Agua, polvo, viento, etc)
Ventilas para expulsión de aire y humedad distribuidas uniformemente en el perímetro del sello
Columnas laterales en tipo "L" de una sola pieza termo cortada.

## ELABORACIÓN

Espuma de alta compresibilidad y alta resiliencia <b>EnduraFoam</b>
Forrado con lona vinílica premium de 40oz/yd <sup>2</sup> en color negro mate de importación,
Opción de bastidor en PTR Galvanizado para grado alimenticio,

## CONFIGURACIONES OPCIONALES

Adición de sistema Pull-Cord para ajustar cortina y regular alturas.
<b>TechPads</b> (solapas especiales para esquinas) elaboradas con sistema <b>ArmorTech</b>
Cortina con proyección de 24" para garantizar sellado en parte superior.

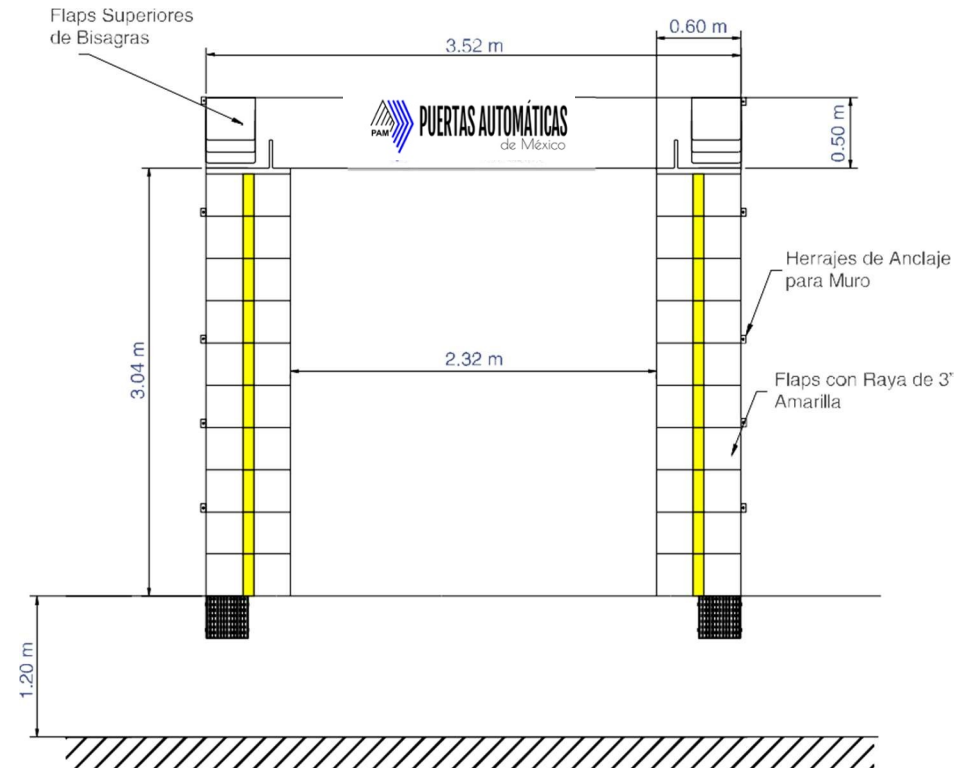

ALTA COMPRESIBILIDAD Y RESILIENCIA  
TRAS CADA ACOPLAMIENTO  
AL ANDÉN DE TRÁILER



SELLOS ULTRALIGEROS PARA FACILITAR  
SU INSTALACIÓN EN CAMPO



MAYOR AHORRO ENERGÉTICO EN SUS  
ANDENES GRACIAS A NUESTRO MEJOR  
NIVEL DE SELLADO





## CARACTERÍSTICAS DESTACABLES

Sistema de cortinas laterales elaboradas 100% con lona de PVC de 40oz/yd <sup>2</sup> .
Refuerzos laterales con sistema <b>FlexTech</b> elaborado con resina epóxica bi-orientada la cual garantiza crear presión en los lados del tráiler sin llegar a romper la lona o las barras de refuerzo por más que se doblen.
Sistema de Bumpers elaborados con Viga IPR en acero A36,
Proyección estándar de 24" (61cm)

## ELABORACIÓN

Acero Galvanizado para fabricación de estructura del Shelter.
Cortinas elaboradas con lona vinilica premium de 40oz/yd <sup>2</sup> en color negro mate de importación,
Placas y clips de sujeción elaborados con lámina galvanizada.
Refuerzos <b>FlexTech</b> elaborados en resina epóxica bi-orientada.

## CONFIGURACIONES OPCIONALES

Adición de sistema Pull-Cord para ajustar cortina y regular alturas.
<b>TechPads</b> (solapas especiales para esquinas) elaboradas con sistema <b>ArmorTech</b>
Cortina con proyección de 24"- 30" para garantizar sellado en parte superior.
Sistema Clear Top de cubierta con traga luz elaborado con policarbonato para adicionar luz a su andén de carga.

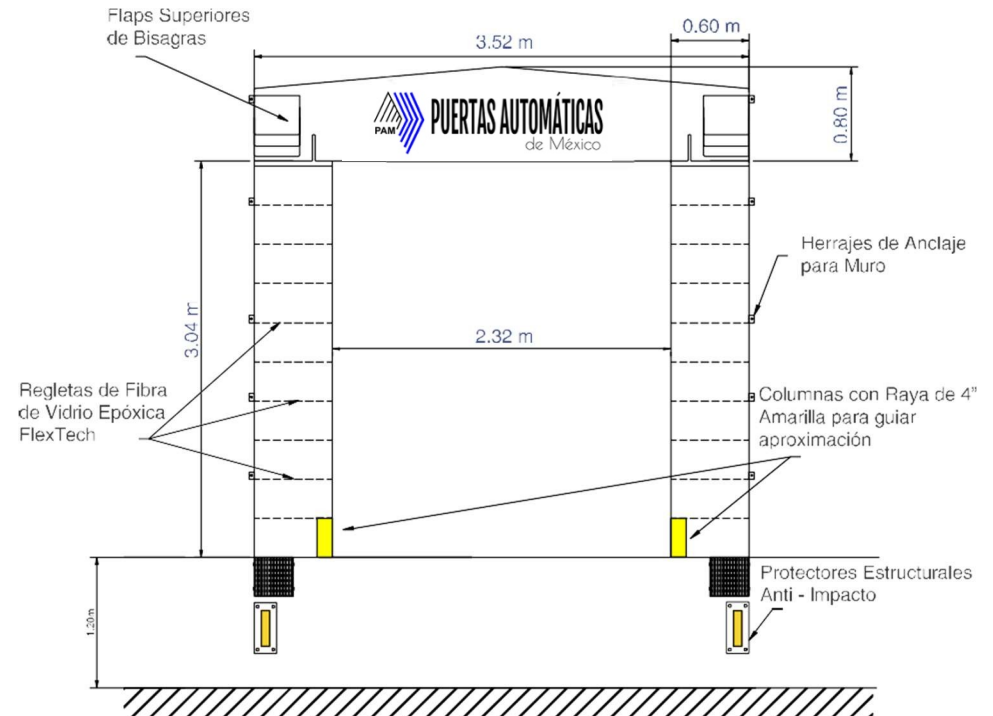

DISEÑO Y FABRICACIÓN ULTRA FUERTE PARA SOSTENER EL ABUSO DE LA OPERACIÓN DE CARGA CONTÍNUA



ALTO NIVEL DE RESISTENCIA A VIENTOS DE HASTA 100 KM/HR



MAYOR AHORRO ENERGÉTICO EN SUS ANDENES GRACIAS A NUESTRO MEJOR NIVEL DE SELLADO

A blue metal patio ramp is shown against a light blue background. The ramp has a flat top surface and a yellow handrail running along its length. It is supported by two yellow legs. The ramp is mounted on a blue metal frame with two large black tires. The text "Rampa de patio" is overlaid in white on the ramp's frame.

# Rampa de patio

# Rampa de patio



## Descripción

La Rampa de Patio Dockman es la mejor solución para la descarga de su vehículo,

cuando no hay un desnivel o un andén para colocar una rampa niveladora tradicional.

Podemos fabricar nuestras rampas de patio de acuerdo a sus necesidades.

Cuenta con un sistema de elevación único por medio una bomba manual, la cual permite ajustar la rampa al vehículo de forma rápida.

## Especificaciones:

- Rango de ajuste de ajuste de 45" a 62"
- Capacidad de carga de 16,000 lb y 30,000 lb
- Barandal de seguridad

Rejilla Irving dentada para brindar el mejor agarre de las llantas

- Labio de 16" ajustable
- Llantas neumáticas con rin 15" para todo tipo de terrenos.
- Garantía de 2 años contra defectos de fabricación

CATEGORIA

**Equipos de carga  
y descarga**



# Puertas Rápidas.

**Enrollable.**

**Auto Reparable.**

**Apilable.**

**Cámaras Frías (Conservación o Congelación).**

Las Puertas Rápidas industriales Enrollables, proveen de una protección contra los elementos ambientales y su principal característica estiva en el tiempo que permanece abierta que se minimiza gracias a su velocidad de apertura y cierre.

Las puertas pueden ser fabricadas para uso en interiores, exteriores y para aplicaciones especiales como lo es la industria farmacéutica.

Puertas de enrollado rápido para cámaras de refrigeración o congelación ayudan a reducir los costos al evitar "que salga el frío" y a la vez agilizando las operaciones



# PUERTAS AUTOMÁTICAS de México

# PUERTAS RÁPIDAS



HIGH  
SPEED  
DOORS



[WWW.PUERTASAUTOMATICASDEMEXICO.MX](http://WWW.PUERTASAUTOMATICASDEMEXICO.MX)

PROYECTO: FABRICA JABON LA CORONA.





**FAST SEAL - RYTEC.**



**SM 1600 L  
HORMAN FLEXON**

## **PUERTAS RAPIDAS.**

Las Puertas Rápidas industriales Enrollables, proveen de una protección contra los elementos ambientales y su principal característica estiva en el tiempo que permanece abierta que se minimiza gracias a su velocidad de apertura y cierre.

Las puertas pueden ser fabricadas para uso en interiores, exteriores y para aplicaciones especiales como lo es la industria farmacéutica.

Puertas de enrollado rápido para cámaras de refrigeración o congelación ayudan a reducir los costos al evitar "que salga el frío" y a la vez agilizando las operaciones.

## **VENTAJAS DE LAS PUERTAS RAPIDAS.**

- ♦ Evitar corrientes de aire.
- ♦ Acelerar el flujo de transporte.
- ♦ Separar y controlar diferentes áreas en zonas de producción.
- ♦ Asegurar la calidad en procesos de producción.
- ♦ Control de inventarios y producto terminado.
- ♦ Protección contra insectos y emisiones.
- ♦ Cumplimiento de las disposiciones sobre la inocuidad e higiene.
- ♦ Ahorro de costos energéticos.



**APILABLE - INFRACA.**





# Ganchos Retenedores

Los ganchos retenedores son una parte importante en cuestión de seguridad en el patio de maniobras. Cada año se registran miles de accidentes debido a la falta de sistemas de protección en el andén de carga, la solución ideal es el gancho retenedor el cual cumple con la función de restringir el movimiento del vehículo hasta que la carga o descarga se haya completado sin problemas.

Contamos con tres diferentes configuraciones de retenedores: mecánico, hidráulico y eléctrico.

# Gancho eléctrico



## Gancho eléctrico marca **BLUE GIANT STRONGARM™** **HVR303**

El retenedor de vehículo eléctrico montado en pared HVR303 StrongArm™ de Blue Giant permite asegurar un remolque al muelle de carga mediante un diseño de gancho electromecánico. Fácil de instalar y ecológico, el HVR303 combina ingeniería de avanzada, capacidad de retención positiva, y controles táctiles sofisticados para hacer su muelle de carga más seguro que nunca antes.

Con un rango de retención vertical de 9" (227 mm) a 25" (635 mm) y flotante instantáneo de 16" (406 mm), el HVR303 funciona para una gran variedad de remolques, incluyendo aquellos con barras ICC dobladas o dañadas.

Su capacidad para ajustarse automáticamente al movimiento del remolque lo hace compatible con sistemas de suspensión neumática, lo que permite un enganche sólido y minimiza el riesgo de separación y lesiones en el trabajo. Con una fuerza de retención de 32,000 lb (14,545 kg), el HVR303 StrongArm™ ayuda a evitar los peligros asociados con el movimiento inesperado del remolque en sentido horizontal y vertical.

La capacidad de sujeción y retención permite formar un puente estable y fortificado entre el muelle de carga y el remolque, lo que permite mantener más seguro el cargamento, el equipo y a los operadores del montacargas durante la carga y descarga. Diseñado para cumplir con ANSI MH30.3.

## Controles táctiles inteligentes

- Las funciones del panel de control táctil de la serie Gold II de Blue Genius™ incluyen una pantalla LCD de menú, botones funcionales y un teclado numérico de superficie plana con sensores táctiles únicos
- Luces LED interiores y exteriores para advertir a los conductores y al personal de bodega sobre las condiciones de seguridad
- La alarma audible e integrada en el panel de control alerta al asistente de plataforma sobre posibles condiciones peligrosas, tales como barras ICC rotas o faltantes.
- Los botones táctiles y teclado numérico audibles brindan retroalimentación sonora instantánea a la información del usuario

CATEGORIA

**Equipos de carga  
y descarga**



# Accesorios para anden

Tenemos una amplia gama de accesorios para anden los cuales generan un retorno de inversión considerable evitando accidentes y daños a los equipos.





**Escalera para andén**



**Topes de andén para rampa y  
topes para minidock**



**Wheel chocks o calzas para camión**



**Semáforo para andén**



**Lámparas de andén**



**Protector de Guías**



**Wheel Riser**

CATEGORIA

**Equipos de carga  
y descarga**

[www.puertasautomaticasdemexico.mx](http://www.puertasautomaticasdemexico.mx)

# Puertas Metálicas

**Usos Múltiples**

**Salida de Emergencia.**

**Contra Incendio**

**Seguridad Industrial o Residencial**

Tenemos una amplia gama de Puertas Metálicas para tus Naves Industriales, Escuelas, Edificios Corporativos, oficinas, etc. los cuales generan un retorno de inversión considerable evitando accidentes y daños a los equipos.



**PUERTAS AUTOMÁTICAS**  
de México

# PUERTAS METÁLICAS UL 180MIN. USOS MÚLTIPLES



[WWW.PUERTASAUTOMATICASDEMEXICO.MX](http://WWW.PUERTASAUTOMATICASDEMEXICO.MX)



PROYECTO: CORPORATIVO HINES DOS PATIOS.





**SALIDA DE EMERGENCIA  
PUERTA DOBLE  
UL60-180 MIN.**



**PUERTA EN INOX..**

### **PUERTAS METÁLICAS CONTRA INCENDIO CERTIFICACION UL.**

Este tipo de puertas contra incendio están diseñadas para una gran variedad de edificios de distintos usos como: corporativos, residenciales, hospitales, cines, escuelas, naves industriales, laboratorios, centros de esparcimiento y espectáculos, centros comerciales, subestaciones eléctricas, plantas de producción, bodegas, plataformas petroleras, etc. Garantizando la seguridad de dichos espacios, la puerta contra fuego con certificación UL cuenta con una resistencia al fuego de 90 y 180 minutos; y un sello perimetral que se expande para evitar la propagación del humo en el lugar donde se requiere protección.



**SALIDA DE SERVICIO  
UL60-180 MIN.**



**SALIDA DE USOS MÚLTIPLES.**

### **PUERTAS METÁLICAS DE USOS MÚLTIPLES.**

Este tipo de puertas multiusos metálicas están diseñadas para adaptarse a todo tipo de proyectos como: Accesos en Edificios Habitacionales, entornos de oficinas, industriales, educativos, sociales, comerciales y públicos (estacionamientos, almacenes, etc.)



SOLUCIONES EN SEGURIDAD  
RESIDENCIAL

SOLUCIONES EN  
SEGURIDAD RESIDENCIAL



[www.puertasautomaticasdemexico.mx](http://www.puertasautomaticasdemexico.mx)







**Mod: California  
Blanca 19 Pernos 2  
Argollas**



**Mod: Irlanda  
Ebano 19 Pernos 2  
Argollas**





# PUERTAS AUTOMÁTICAS

de México

**GRACIELA GONZÁLEZ.**  
**GERENCIA GENERAL**

**Móvil: (55) 7903-9166.**

**Oficina: (55) 2948-9497**

**Correo: [puertasautomaticasdemexico.gge@hotmail.com](mailto:puertasautomaticasdemexico.gge@hotmail.com)**

**Correo: [puertasautomaticasdemexico.jjrg@hotmail.com](mailto:puertasautomaticasdemexico.jjrg@hotmail.com)**

**Web: [www.puertasautomaticasdemexico.mx](http://www.puertasautomaticasdemexico.mx)**



#### AVISO DE CONFIDENCIALIDAD Y AVANCE DE CONTENIDO.

En cumplimiento a la Ley Federal de Protección de Datos Personales en Posesión de Particulares a continuación procedemos a brindarle nuestro AVISO DE PRIVACIDAD SIMPLIFICADO, siendo el responsable del manejo de sus datos personales DISTRIBUIDORA DE PUERTAS AUTOMATICAS DE HIDALGO, S. DE R.L. DE C.V. Realizamos el tratamiento exclusivamente para: Cumplir con las obligaciones derivadas de la relación comercial, tales como dar seguimiento a reclamaciones, entregas, proporcionar información de los productos y demás análogas, así como para brindar Atención a Clientes. DISTRIBUIDORA DE PUERTAS AUTOMATICAS DE HIDALGO, S. DE R.L. DE C.V. No emite ningún tipo de opinión o genera compromisos a través de este medio, siendo que cualquier postura y/o compromiso debe ser confirmado y formalizado por escrito, mediante algún responsable formalmente definido por parte de la Compañía. Este correo electrónico, así como cualquier archivo adjunto, es de carácter privado y confidencial, ya que contiene información de uso exclusivo para el destinatario. En caso de que no vaya dirigido a usted, le pedimos evite cualquier uso, divulgación, reproducción o copia del documento, o en su caso de sus anexos, con lo cual evitara ser sujeto de las consecuencias establecidas en las leyes correspondientes. Si lo ha recibido por error, favor de reenviarlo nuevamente y borrarlo inmediatamente, gracias.